



Chargeur de batterie 240V

FR

FRANÇAIS

3

EN

ENGLISH

9

IT

ITALIANO

15

DE

DEUTSCH

21

ES

ESPAÑOL

27



Index

1	Introduction	4
2	Conditions d'utilisation	4
3	Installation	5
4	Spécifications	8
5	Garantie	8

1 Introduction

Le chargeur de batterie 240V est un accessoire conçu pour la gamme d'UPS DAKER DK 4500VA à 10kVA et KEOR S 6000VA à 10kVA pour réduire le temps de charge des groupes de batteries connectés à l'onduleur.

Nous vous recommandons de lire attentivement ce manuel et les instructions de sécurité incluses dans l'emballage avant d'installer le chargeur de batterie.

S'il vous plaît visitez le site web www.ups.legrand.com pour télécharger la dernière version du manuel et découvrir l'offre complète d'UPS LEGRAND.

2 Conditions d'utilisation

- Ce produit est conçu pour un usage intérieur, dans un environnement sain protégé de l'humidité, des températures extrêmes, d'éléments conducteurs externes, de la poussière, des agents corrosifs ou de la lumière directe du soleil.
- Ne pas installer ni utiliser le chargeur en cas de risque de condensation qui pourrait résulter d'un déplacement du produit d'un environnement froid à un environnement chaud.
- Ne pas installer ou utiliser cet équipement en présence de substances inflammables.
- Le flux d'air nécessaire au bon fonctionnement de l'équipement ne doit pas être compromis. Assurer suffisamment d'espace de chaque côté pour la ventilation et installer le chargeur dans un endroit avec une bonne aération.
- L'installation et le câblage doivent être effectués en conformité avec les lois et règlements électriques locaux.
- Le chargeur doit être mis à la terre. Assurez-vous de la qualité de la prise de terre avant de connecter les câbles d'alimentation au réseau électrique. Assurez-vous que les armoires de batteries et le chargeur sont branchés sur la même terre.
- Le chargeur doit être raccordé à un circuit protégé contre les courts-circuits et les surtensions permettant une mise hors tension du réseau dans un tableau fixe.
- Vérifiez que le chargeur est adapté à votre armoire de batterie en vous référant aux spécifications incluses. Faites attention à la tension et à la capacité des batteries. La connexion du chargeur sur une batterie avec une tension incorrecte peut causer des dommages permanents au chargeur, la connexion du chargeur sur une batterie de capacité non adaptée peut causer des dommages permanents aux batteries.
- Dans un environnement domestique, ce produit peut provoquer des interférences, auquel cas l'utilisateur peut être tenu de prendre les mesures adéquates.



ATTENTION

Legrand se réserve à tout moment le droit de modifier le contenu de ce manuel et de communiquer les changements apportés sous quelque forme et modalité que ce soit.

3 Installation

Contenu de l'emballage

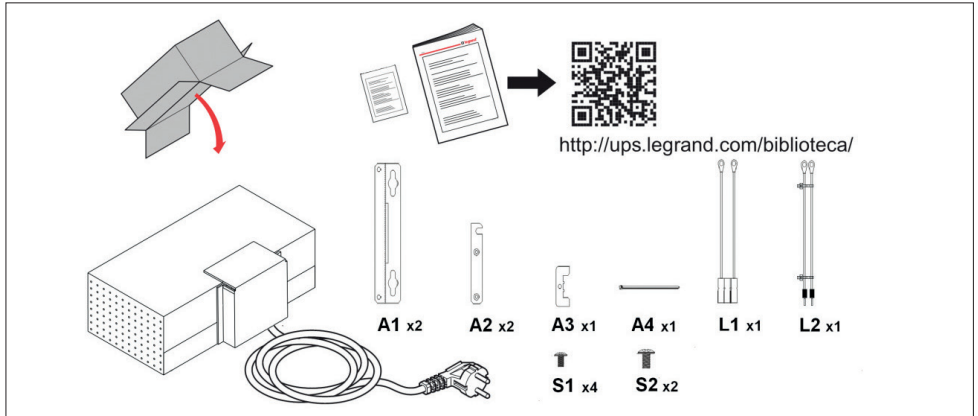

Guide d'installation et de câblage

ATTENTION Seul un électricien qualifié et expert est autorisé à installer le chargeur de batterie.

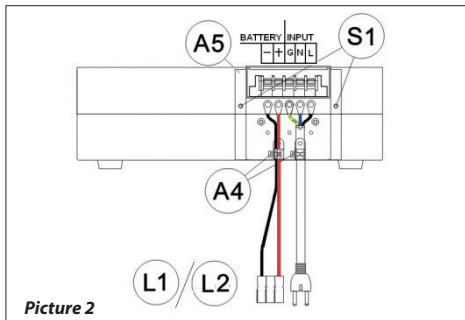
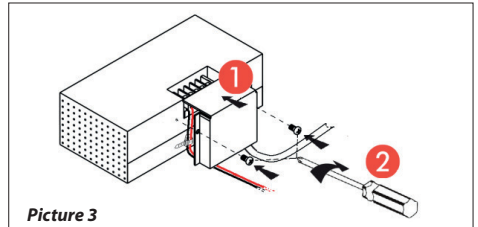
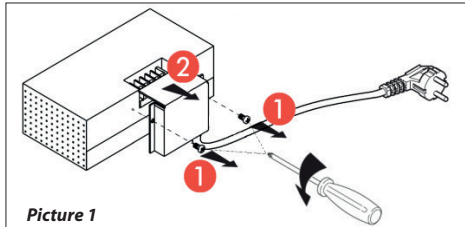

1. Éteindre toutes les sources d'énergie qui alimentent l'Onduleur, les armoires et les chargeurs batterie. Assurez-vous que le chargeur de batterie est débranché.
2. Déclencher les disjoncteurs des armoires de batteries.
3. Retirer la protection du bornier à l'aide d'un tournevis (**picture 1**).
4. Brancher les câbles de batteries (**L1** pour la gamme DAKER DK ou **L2** pour le Keor S) au bornier du chargeur (**picture 2**).

Assurez-vous de la bonne position des fils +/- (en cas d'inversion il y a risque de court-circuit).

- ATTENTION:** serrez les vis pour éviter tout arc électrique.
- ATTENTION:** fixer L1 / L2 à la boîte du chargeur à l'aide des attaches de câble (A4).
- ATTENTION:** Repositionner le cache-bornes et le fixer au boîtier chargeur à l'aide des vis. (**picture 3**).

5. A l'aide des câbles L1 ou L2, raccorder le chargeur de batterie aux batteries (**picture 4,5**).

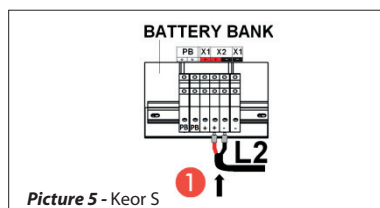
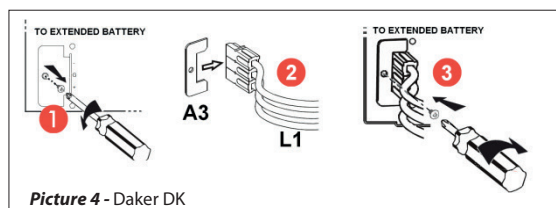

6. **Keor S:** assurer une installation sans danger pour l'utilisateur final en appliquant le couvercle et le gland de protection aux borniers de l'armoire des batteries pour garantir l'insolation de partie avec tension dangereuse.
7. Brancher le câble d'alimentation à la prise secteur.
8. Enclencher les disjoncteurs des armoire batteries.
9. Remettre sous tension le réseau électrique qui alimente l'onduleur, l'armoire des batteries et le chargeur.



ATTENTION

Avant de désinstaller le chargeur, débrancher l'alimentation et les armoires des batteries. S'assurer qu'aucune tension dangereuse n'est présente dans le bloc terminal. L'électricité peut être présente même si le chargeur n'est pas connecté au secteur.

3 Installation

Installation

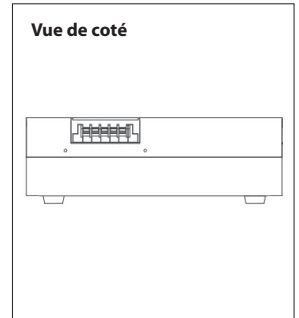
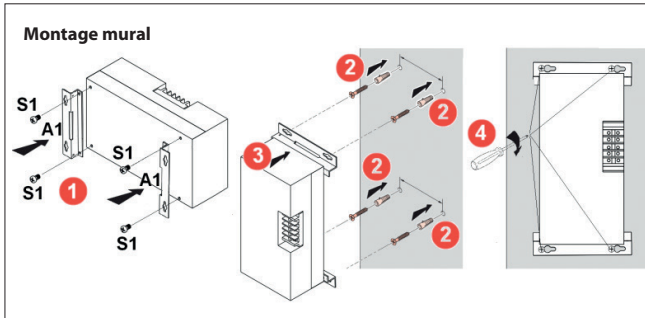
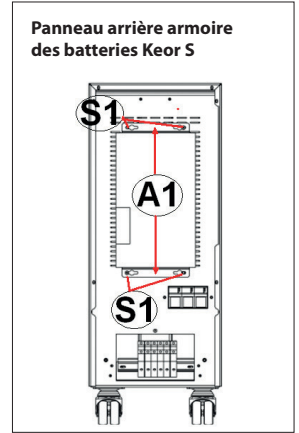
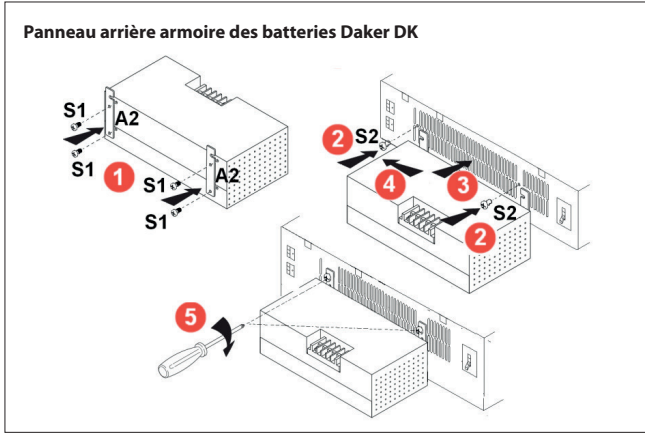

Application

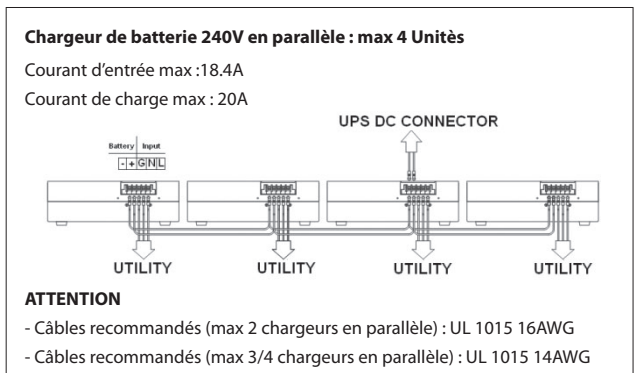
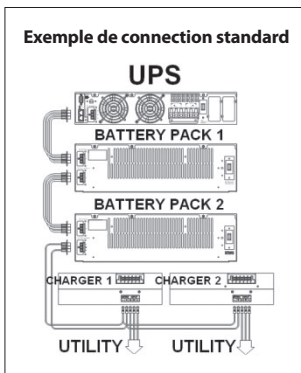

4 Specifications

AC ENTREE	
Plage de tension d'entrée	160V-280V
Courant d'entrée max	4.6Arms Max.
Fréquence Nominal d'entrée	50Hz/60Hz±10%
Facteur de puissance en entrée	> 0.85
Phases d'entrée	Monophasé
DC SORTIE	
Tension de sortie DC nominale	273Vdc±3Vdc (sans charge)
Courant de sortie DC nominale	2,5A (5A max)
Puissance de sortie nominale	1000W Max
efficacité de conversion AC-DC	>0,7 à pleine charge
Temps d'alimentation	< 75ms
Régulation de ligne	≤ 1% (sans charge)
Ondulation	~ ± 5V
Bruit	~ ± 3V
ENVIRONNEMENT	
Plage de température	0°C ~ 40°C
Refroidissement	Ventilation forcée de l'air par le ventilateur DC
Humidité Relative	10% ~ 90% (sans condensation)
DIMENSIONS	
Dimensions de l'unité (WxLxH) mm	
Poids net de l'unité (Kg)	
CONFORMITE' AUX NORMES	
Certificat	CE
Sécurité	IEC 60950-1
CEM	EN 61000-6-4, IEC 61000-3-2, IEC 61000-3-3, EN 61000-6-2 (EN 61000-4-2, EN 61000-4-3, EN 61000-4-4, EN 61000-4-5, EN 61000-4-6, EN 61000-4-8, EN 61000-4-11) ATTENTION: ceci est un produit à usage commercial et industrielle. En cas d'installation dans un environnement différent des mesures supplémentaires pourraient être nécessaire pour éviter des perturbations aux autres équipements électriques présentes.

5 Garantie

Les conditions de garantie peuvent varier en fonction du pays où le chargeur de batterie est vendu. S'il vous plaît vérifiez avec votre représentant local Legrand la validité et la durée de la garantie.

Index

1	Introduction	10
2	Conditions of use	10
3	Installation	11
4	Specifications	14
5	Warranty	14

1 Introduction

The Battery Charger 240V is an accessory designed for the UPS range DAKER DK 4,5-10kVA/KEOR S 6-10kVA to shorten the charging time of the battery banks connected to the UPS.

You are advised to read carefully this manual and the safety instruction sheet included in the packaging before installing the battery charger.

Please visit the website www.ups.legrand.com to download the latest version of the manual and discover the complete Legrand UPS offer.

2 Condition of use

- This product is designed for indoor use only in a controlled environment away from excess moisture, temperature extremes, conductive contaminants, dust, corrosive agents or direct sunlight.
- Do not install and operate the Charger when water condensation happens which may occur if the charger is moved directly from a cold to a warm environment.
- Do not install or use this equipment in the presence of flammable substances.
- The air flow required for safe operation of the equipment should not be compromised. Ensure enough space on each side for ventilation and install the charger in a location with good aeration.
- Installation and wiring must be performed in accordance with the local electrical laws and regulations.
- The charger must be securely grounded. Ensure earth connection and its reliability before connecting the power wires to the wiring terminal of the building. Make sure the battery cabinets have the equipotential earth bonding to the charger main cabinet.
- An appropriate switch device as backup protection for over-current or short circuit should be provided in the input utility.
- Select the Battery Charger suitable for your battery bank by reading the Chargers specifications included in this manual. Pay attention to the battery bank voltage rating and capacity. The connection with wrong battery voltage may cause permanent damage to the Charger, the connection with wrong capacity may cause permanent damage to the batteries.
- In a domestic environment this product may cause radio interference in which case the user may be required to take adequate measures.



CAUTION

Legrand reserves at any time the right to modify the content of this manual and to communicate in any form and modality, the changes brought to the same.

3 Installation

Package Contents

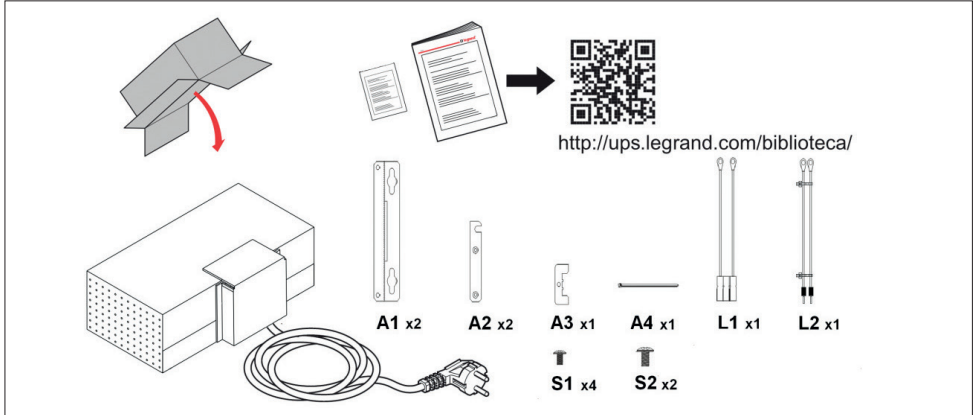

Wiring installation guide

CAUTION Only a licensed and expert electrician is authorized to install the Battery Charger BOX.

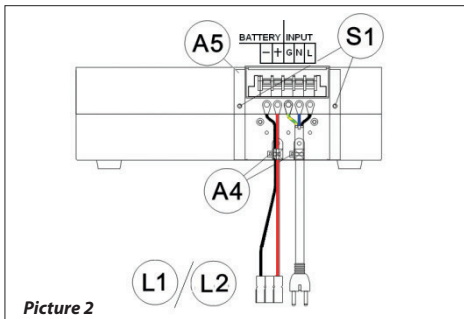
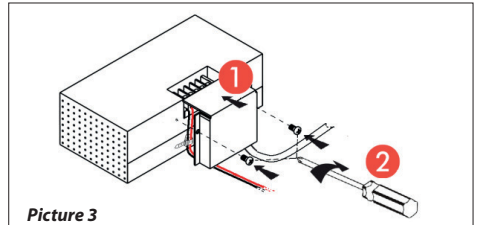
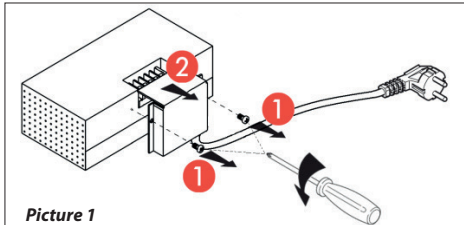

1. Switch off all the power sources that supply UPS, battery banks and chargers. Ensure that the Battery Charger is unplugged.
 2. Turn off the battery banks breakers.
 3. Remove the terminal cover by means of a screwdriver (**picture 1**).
 4. Connect the battery cables (**L1** for DAKER DK range or **L2** for Keor S range) to the battery box terminal (**picture 2**).
- Make sure +/- wires position is correct (not reverse no short circuit).

- CAUTION** : tighten screws to avoid electric arc.
- CAUTION** : fix L1/L2 to the charger box through the cable ties (A4).
- CAUTION** : Assembly the terminal cover and fix it to the charger box by screw (**picture 3**).

EN

5. Connect the battery charger to the battery bank through the DC cable L1 or L2 (**picture 4,5**).

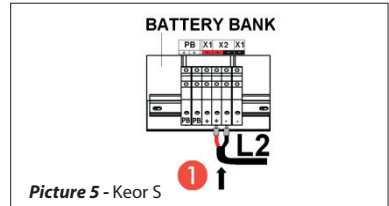
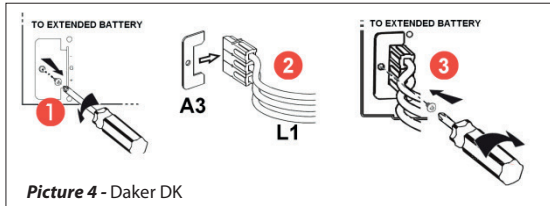

6. **Keor S** : Ensure the installation is safe for the final user applying to the battery cabinet terminal block insulating cover and cables glands.
7. Plug the power cable to the AC mains socket.
8. Switch on the battery banks breakers.
9. Turn on the mains that supply UPS, battery banks and battery chargers.

CAUTION Before to uninstall the battery charger switch off the mains and the battery banks and ensure no dangerous voltage is present in the terminal block. No matter the charger is connected to the utility or not, the output may have electricity.

3 Installation

Installation

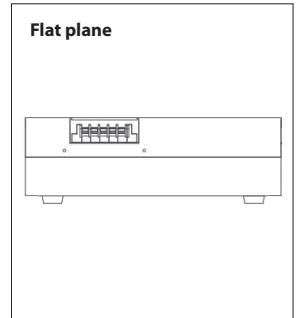
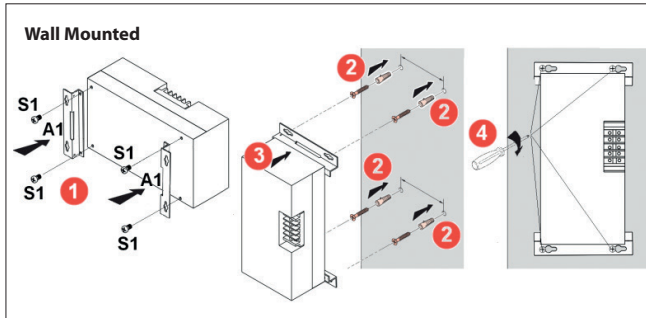
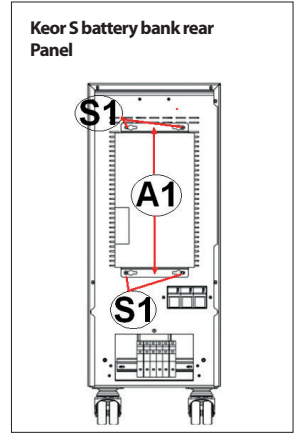
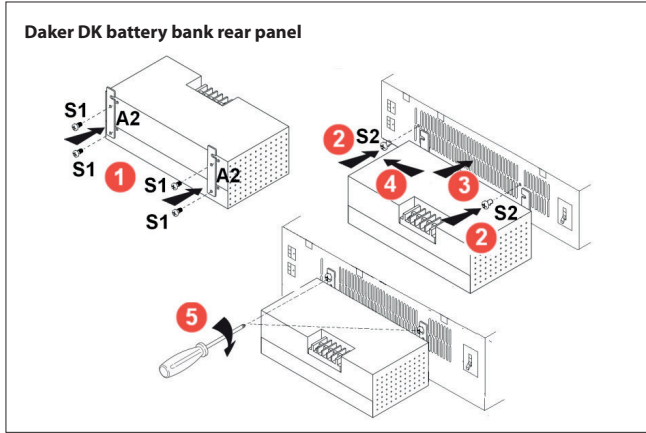

Application

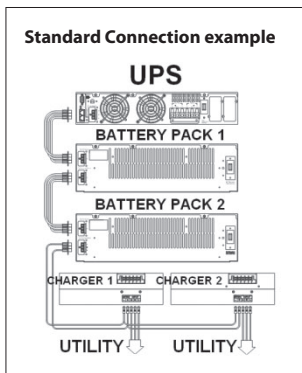

Battery chargers 240V in parallel : max 4 Units

Max Input current :18.4A

Max charging current : 20A

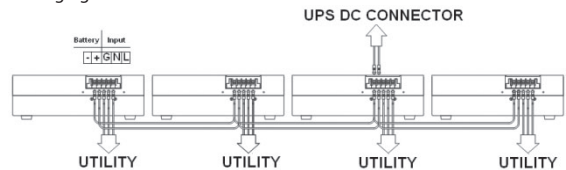

CAUTION

- Recommended cables (max 2 battery chargers in parallel) : UL 1015 16AWG
- Recommended cables (max 3/4 battery chargers in parallel) : UL 1015 14AWG

4 Specifications

AC INPUT	
Input Voltage range	160V-280V
Max Input Current	4.6Arms Max.
Nominal Input Frequency	50Hz/60Hz±10%
Input Power Factor	> 0.85
Input Phases	Single phase
DC OUTPUT	
Nominal DC Output Voltage	273Vdc±3Vdc (No Load)
Nominal DC Output Current	2,5A (5A max)
Nominal Output Power	1000W Max
AC-DC conversion efficiency	>0,7 at full load
Power Up Time	< 75ms
Line Regulation	≤ 1% (No Load)
Ripple	~ ± 5V
Noise	~ ± 3V
ENVIRONMENT	
Operating temperature range	0°C ~ 40°C
Cooling	Forced air ventilation by DC fan
Relative Humidity	10% ~ 90% (without condensation)
DIMENSIONS	
UNIT Dimensions(WxLxH)mm	166 x 282 x 86
UNIT Net Weight (Kgs)	3.2
STANDARD COMPLIANCE	
Certification	CE
Safety	IEC 60950-1
EMC	EN 61000-6-4, IEC 61000-3-2, IEC 61000-3-3, EN 61000-6-2 (EN 61000-4-2, EN 61000-4-3, EN 61000-4-4, EN 61000-4-5, EN 61000-4-6, EN 61000-4-8, EN 61000-4-11)
	WARNING : This is a product for commercial and industrial area. In a different environment- installation restrictions or additional measures may be needed to prevent disturbances

5 Warranty

The guarantee conditions may vary depending on the country where the battery charger is sold so please check with your local Legrand sale representative for validity and duration.

Indice

1	Introduzione	16
2	Condizioni d'uso	16
3	Installazione	17
4	Specifiche	20
5	Garanzia	20

1 Introduzione

Il Caricabatterie 240V è un accessorio progettato per la gamma UPS DAKER DK 4,5-10kVA/KEOR S 6-10kVA per ridurre i tempi di carica dei gruppi di batterie collegati all'UPS.

Si consiglia di leggere attentamente il presente manuale e le istruzioni di sicurezza comprese nella confezione prima di installare il caricabatterie.

Visitare il sito www.ups.legrand.com per scaricare la versione più aggiornata del manuale e conoscere l'offerta completa di UPS Legrand.

2 Condizioni d'uso

- Questo prodotto è stato progettato per essere utilizzato solamente all'interno in ambiente controllato, al riparo da eccessiva umidità, temperature estreme, contaminanti conduttivi, polvere, agenti corrosivi o luce diretta del sole.
- Non installare o utilizzare il Caricabatterie qualora si formasse dell'acqua di condensazione in seguito allo spostamento del caricabatterie da un ambiente freddo a un ambiente caldo.
- Non installare o utilizzare questo dispositivo in presenza di sostanze infiammabili.
- La circolazione dell'aria necessaria per garantire il funzionamento in sicurezza del dispositivo non dovrebbe essere compromessa. Assicurarsi che su entrambi i lati vi sia sufficiente spazio per la ventilazione e installare il caricabatterie in una posizione ben areata.
- Le operazioni di installazione e cablaggio devono rispettare le leggi e regolamentazioni previste localmente in materia di elettricità.
- Il caricabatterie deve disporre di un'adeguata messa a terra. Accertarsi del collegamento della messa a terra e della sua affidabilità prima di collegare i cavi di alimentazione al morsetto di cablaggio dell'edificio. Accertarsi che gli armadi delle batterie abbiano il collegamento di massa equipotenziale all'armadio principale del caricatore.
- Prevedere nel dispositivo di ingresso un adeguato interruttore con funzione di protezione di backup in caso di sovracorrente o corto circuito.
- Selezionare il Caricabatterie adatto per il proprio Gruppo di Batterie leggendo le specifiche dei Caricatori indicate nel presente manuale. Prestare attenzione alla capacità e al voltaggio del gruppo di batterie. Il collegamento con batterie dal voltaggio non corretto potrebbe causare danni permanenti al Caricabatterie, mentre il collegamento con capacità non corretta potrebbe causare danni permanenti alle batterie.
- In ambiente domestico questo dispositivo potrebbe causare interferenze radio per le quali l'utilizzatore potrebbe essere tenuto ad adottare adeguate misure.



ATTENZIONE

Legrand si riserva il diritto di variare in qualsiasi momento i contenuti illustrati nel presente stampato e di comunicare, in qualsiasi forma e modalità, i cambiamenti apportati.

3 Installazione

Contenuto della confezione

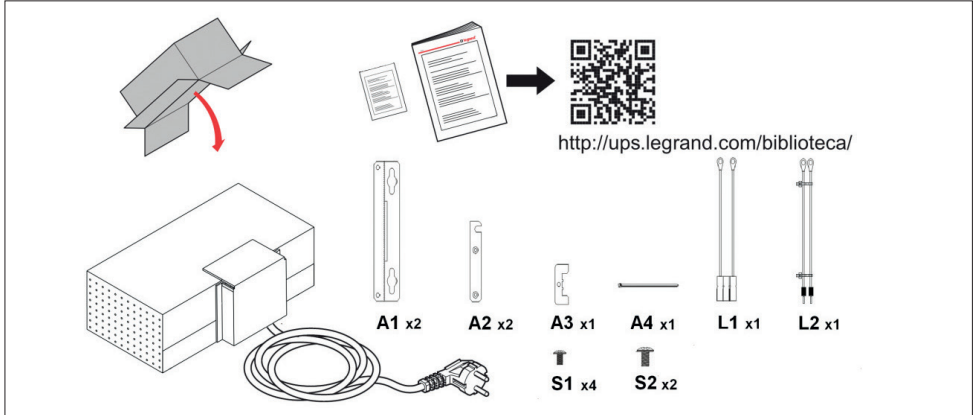

Guida per il cablaggio

ATTENZIONE Solamente elettricisti esperti e autorizzati possono installare la SCATOLA del Caricabatterie.

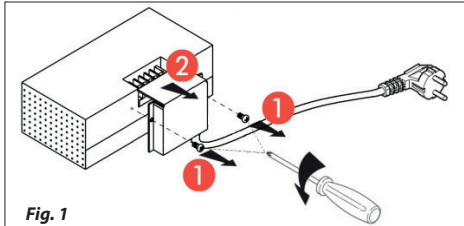

Fig. 1

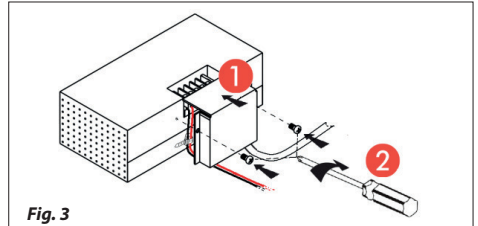

Fig. 3

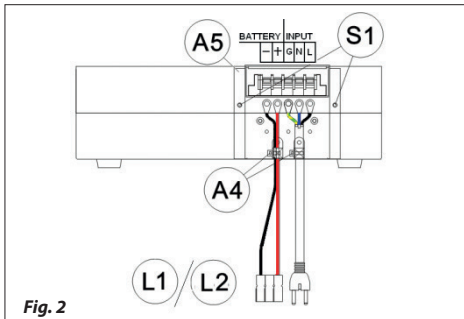

Fig. 2

1. Spegnere tutte le fonti di alimentazione che alimentano i gruppi di batterie UPS e i caricatori. Accertarsi che il Caricabatterie sia scollegato.
2. Spegnere gli interruttori dei gruppi di batterie.
3. Rimuovere la copertura del morsetto con un cacciavite (Fig. 1).
4. Collegare i cavi della batteria (L1 per la serie DAKER DK o L2 per la serie Keor S) al morsetto della batteria (Fig. 2).

Accertarsi che la posizione dei cavi +/- sia corretta (nessuna inversione, nessun corto circuito).

- ATTENZIONE:** stringere bene le viti per evitare arco elettrico.
- ATTENZIONE:** fissare L1/L2 al caricatore con le apposite fascette (A4).
- ATTENZIONE:** Rimontare la copertura e fissarla al caricatore con l'apposita vite (Fig. 3).

5. Collegare il caricabatterie al gruppo di batterie con il cavo DC L1 o L2 (**Fig. 4,5**).

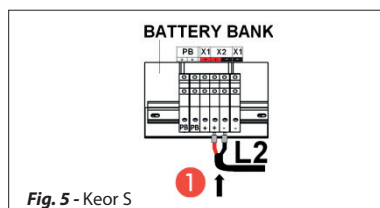
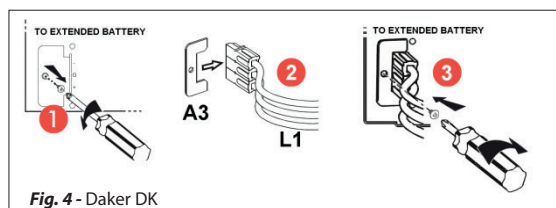

6. **Keor S:** Accertarsi che l'installazione risulti sicura per l'utilizzatore finale, applicando alla morsettiere dell'armadio delle batterie un'adeguata copertura isolante e i pressacavi.
7. Collegare il cavo di alimentazione alla presa della rete AC.
8. Attivare gli interruttori dei gruppi di batterie.
9. Attivare la rete che alimenta i gruppi di batterie UPS e i caricabatterie.

ATTENZIONE
Prima di disinstallare il caricabatterie, disattivare la rete elettrica e i gruppi di batterie per accertarsi che non vi sia corrente nelle morsettiere. Indipendentemente dal fatto che il caricatore sia collegato o meno al dispositivo, all'uscita potrebbe esserci elettricità.

3 Installazione

Installazione

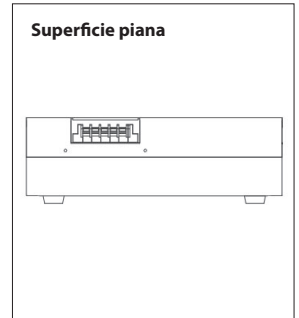
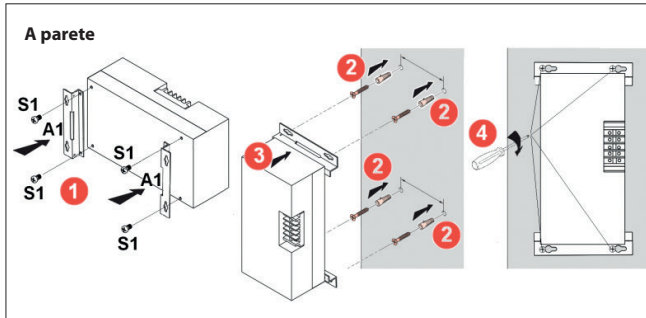
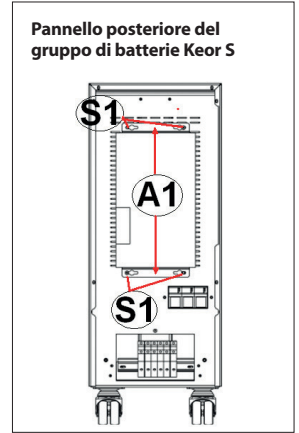
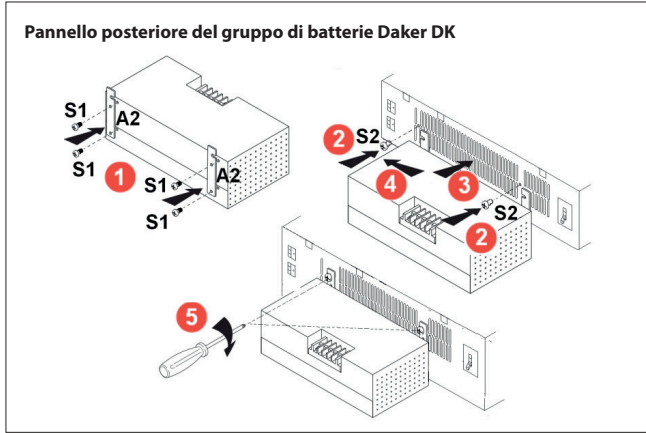

Applicazioni

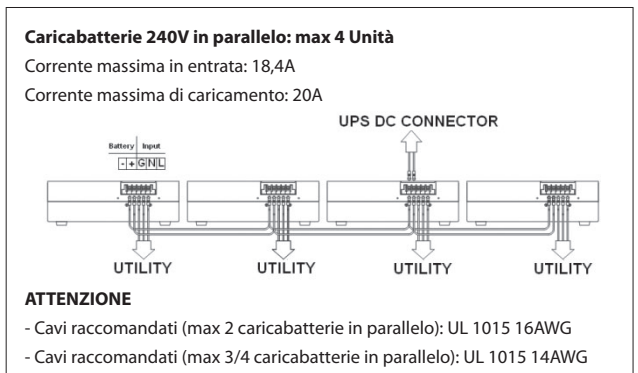
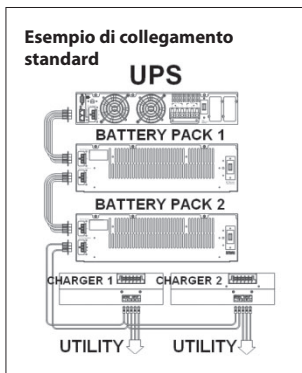

INGRESSO AC	
Tensione in uscita	160V-280V
Corrente massima in ingresso	4.6Arms Max.
Frequenza nominale d'ingresso	50Hz/60Hz±10%
Fattore di Potenza in ingresso	> 0.85
Fasi di Ingresso	Monofase
USCITA DC	
Tensione nominale DC in uscita	273Vdc±3Vdc (Senza Carico)
Corrente nominale DC in uscita	2,5A (5A max)
Potenza Nominale in Uscita	1000W Max
Efficienza di conversione CA-CC	>0,7 a pieno carico
Tempo di Alimentazione	< 75ms
Regolazione Linea	≤ 1% (Senza Carico)
Ripple	~ ± 5V
Rumore	~ ± 3V
AMBIENTE	
Temperatura di funzionamento	0°C ~ 40°C
Raffreddamento	Ventilazione aria forzata con ventola DC
Umidità Relativa	10% ~ 90% (senza condensa)
DIMENSIONI	
Dimensioni UNITÀ (LxLxA) mm	166 x 282 x 86
Peso Netto UNITÀ (Kg)	3.2
CONFORMITÀ CON LE NORMATIVE	
Certificazione	CE
Sicurezza	IEC 60950-1
EMC	EN 61000-6-4, IEC 61000-3-2, IEC 61000-3-3, EN 61000-6-2 (EN 61000-4-2, EN 61000-4-3, EN 61000-4-4, EN 61000-4-5, EN 61000-4-6, EN 61000-4-8, EN 61000-4-11)
	ATTENZIONE: Questo prodotto è destinato all'utilizzo in aree commerciali e industriali. In caso di installazione/ utilizzo in ambienti diversi potrebbero essere necessarie ulteriori misure o restrizioni per evitare interferenze.

5 Garanzia

Le condizioni di garanzia possono variare in funzione del Paese nel quale viene venduto il Caricabatterie. Richiedere le condizioni di durata e validità della garanzia al rappresentante Legrand di zona.

Inhaltsverzeichnis

1	Einleitung	22
2	Gebrauchsbedingungen	22
3	Installation	23
4	Spezifikationen	26
5	Garantie	26

1 Einleitung

Das Batterie-Ladegerät 240V ist ein Zubehör, das für die UPS-Reihe DAKER DK 4,5-10kVA/KEOR S 6-10kVA entwickelt worden ist, um die Ladezeit der an die UPS angeschlossenen Batterieblöcke zu verkürzen.

Bitte lesen Sie das vorliegende Handbuch und die Sicherheitshinweise der Packung aufmerksam durch, bevor Sie das Batterie-Ladegerät installieren.

Besuchen Sie die Website www.ups.legrand.com, um die neuste Version des Handbuchs herunter zu laden und das komplette Produktangebot von Legrand zu entdecken.

2 Gebrauchsbedingungen

- Dieses Produkt ist entwickelt worden, um ausschließlich in einer geeigneten Umgebung, fern von übermäßiger Feuchtigkeit, hohen Temperaturen, leitenden Verunreinigungen, Staub, korrosiven Stoffen oder direktem Sonnenlicht verwendet zu werden.
- Das Ladegerät nicht installieren und betreiben, wenn sich Kondensat bildet, wenn das Ladegerät von einer kalten in eine warme Umgebung gebracht wird.
- Das Gerät nicht in der Umgebung von entzündlichen Stoffen installieren oder betreiben.
- Zur sicheren Verwendung des Geräts muss eine geeignete Belüftung gewährleistet sein. Um das Gerät herum muss genügend freier Raum vorhanden sein, um eine geeignete Belüftung zu gewährleisten.
- Die Installation und die Verkabelung müssen gemäß der örtlichen elektrischen Vorschriften und Normen vorgenommen werden.
- Das Ladegerät muss sachgerecht geerdet werden. Stellen Sie sicher, dass das Gerät geerdet ist und zuverlässig betrieben werden kann, bevor Sie das Stromkabel an die Steckdose des Gebäudes anschließen. Stellen Sie sicher, dass die Batterieblöcke mit einem Potenzialausgleich an das Ladegerät der Haupteinheit verbunden sind.
- Der Eingang muss durch eine geeignete Schutzvorrichtung gegen Überstrom oder Kurzschluss versehen sein.
- Wählen Sie das Batterie-Ladegerät für Ihre Batterieblöcke entsprechend der Spezifikationen, die in diesem Handbuch enthalten sind. Bitte achten Sie auf Nennspannung und Kapazität der Batterieblöcke. Die Verbindung mit einer falschen Batteriespannung kann das Ladegerät dauerhaft beschädigen; der Anschluss an eine falsche Kapazität kann die Batterien permanent beschädigen.
- In einer Wohnumgebung kann dieses Produkt Funkstörungen erzeugen; in diesem Fall muss der Betreiber angemessene Maßnahmen ergreifen.



ACHTUNG

Legrand behält sich das Recht vor, den Inhalt dieses Handbuchs jederzeit zu ändern und die Änderungen in einer beliebigen Form und Weise mitzuteilen.

3 Installation

Packungsinhalt

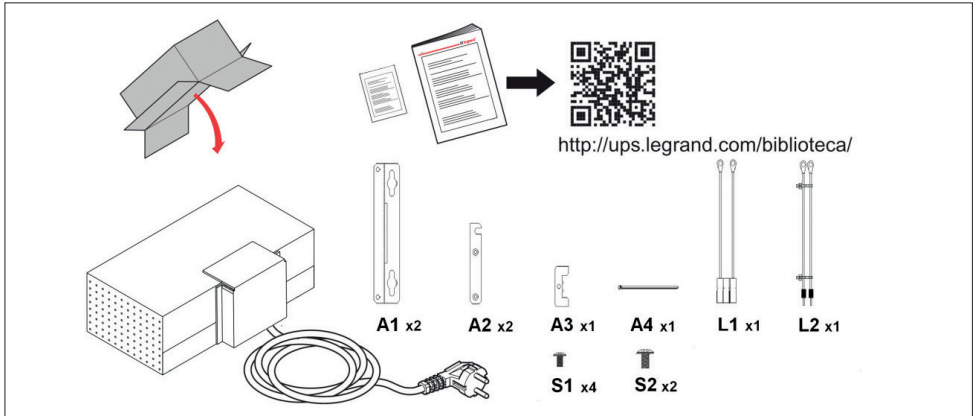

Anweisungen zur Verkabelung



ACHTUNG

Das Gehäuse des Batterie-Ladegeräts darf ausschließlich von einem erfahrenen Elektriker installiert werden.



Bild 1



Bild 3

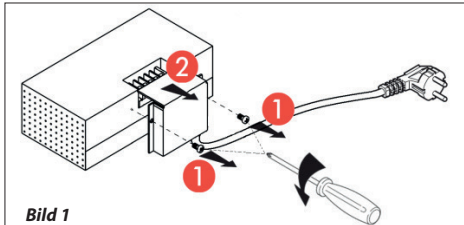

Bild 2

1. Schalten Sie alle Stromquellen aus, die die UPS-Batterieblöcke und Ladegeräte versorgen. Vergewissern Sie sich, dass das Batterie-Ladegerät von der Steckdose abgetrennt ist.
2. Schalten Sie die Schalter der Batterieblöcke aus.
3. Entfernen Sie die Deckel der Klemmen mit Hilfe eines Schraubendrehers (**Abbildung 1**).
4. Schließen Sie das Batteriekabel **L1** für DAKER DK oder **L2** für Keor S an die Buchse der Batteriebox an (**Abbildung 2**).

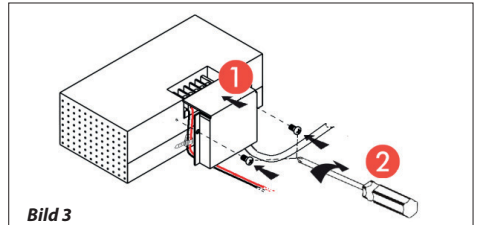
Kontrollieren Sie, ob die Position +/- richtig ist (nicht umkehren, kein Kurzschluss).

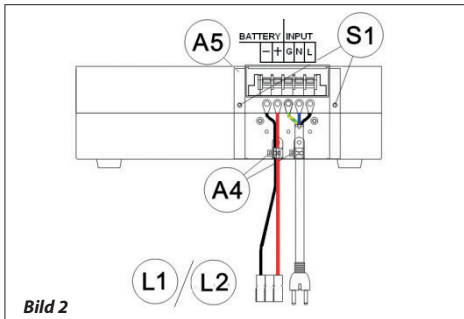

ACHTUNG: Schrauben Sie sie fest, um einen elektrischen Bogen zu vermeiden.

ACHTUNG: Befestigen Sie L1/L2 an das Gehäuse des Ladegeräts mit Hilfe der Kabelbinder (A4).

ACHTUNG: Befestigen Sie wieder den Deckel der Buchse mit den Schrauben (**Abbildung 3**).

5. Verbinden Sie das Batterie-Ladegerät mit den Batterieblöcken mit Hilfe des DC-Kabels L1 oder L2 (**Abbildung 4,5**).

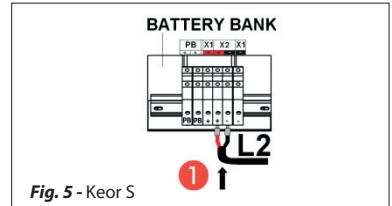
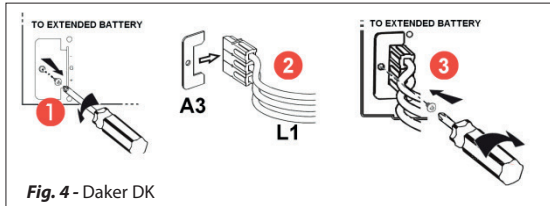

6. **Keor S** : Stellen Sie sicher, dass die Installation für den Endverbraucher sicher ist, indem Sie die Batterieblöcke abdecken und verschrauben.
7. Stecken Sie das Stromkabel in eine AC-Buchse.
8. Schalten Sie die Schalter der Batterieblöcke ein.
9. Schalten Sie die Netze ein, die die UPS, die Batterieblöcke und die Batterieladegeräte versorgen.



ACHTUNG

Bevor Sie das Ladegerät deinstallieren, schalten Sie die Netze und die Batterieblöcke aus, um gefährliche Spannungen am Anschlussblock zu vermeiden. Unabhängig davon, ob das Ladegerät angeschlossen ist, kann Strom am Ausgang vorhanden sein.

3 Installation

Installation

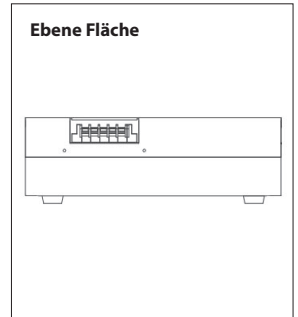
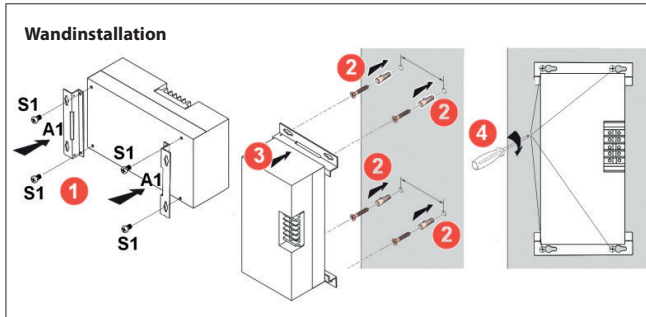
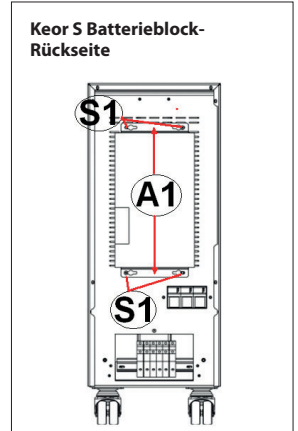
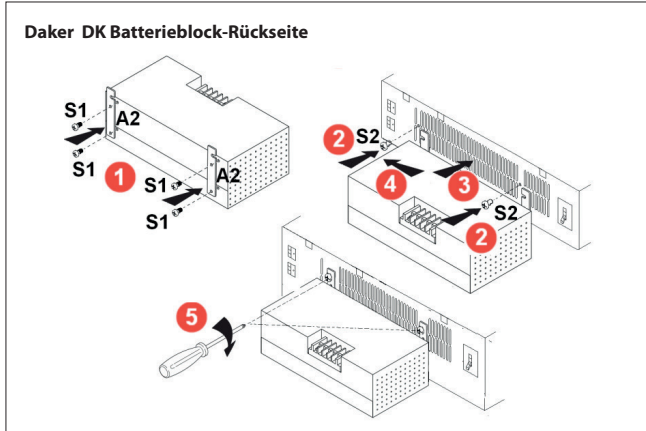

Anwendung

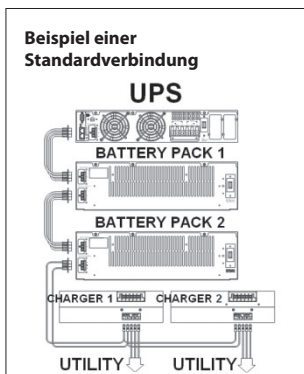

Batterie-Ladegerät 240V parallel geschaltet: max 4 Einheiten

Max. Eingangsstrom: 18,4 A

Max. Ladestrom: 20A

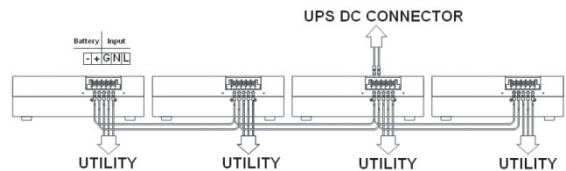

ACHTUNG

- Empfohlenes Kabel (max. 2 Batterie-Ladegeräte parallel geschaltet): UL 1015 16AWG
- Empfohlenes Kabel (max. 3/4 Batterie-Ladegeräte parallel geschaltet): UL 1015 14AWG

AC EINGANG	
Eingangsspannungsbereich	160V-280V
Max. Eingangsstrom	4,6A rms max
Nominale Eingangsfrequenz	50Hz/60Hz±10%
Eingangsleistungsfaktor	> 0.85
Eingangsphasen	einphasig
DC AUSGANG	
Nominale DC Ausgangsspannung	273Vdc±3Vdc (ohne Ladung)
Nominaler DC Ausgangsstrom	2,5A (5A max)
Nominale Ausgangsleistung	1000W max
AC-DC Umwandlungseffizienz	>0,7 bei Vollast
Einschaltdauer	< 75ms
Linienregelung	≤ 1% (ohne Ladung)
Restwelligkeit	~ ± 5V
Rauschen	~ ± 3V
UMGEBUNG	
Betriebstemperatur	0°C ~ 40°C
Kühlung	Belüftung durch DC Lüfter
Relative Feuchtigkeit	10% ~ 90% (ohne Kondensat)
ABMESSUNG	
EINHEIT Größe (LxBxT)	166 x 282 x 86
EINHEIT Nettogewicht (kg)	3,2
STANDARD COMPLIANCE	
Zertifizierung	CE
Sicherheit	IEC 60950-1
EMC	EN 61000-6-4, IEC 61000-3-2, IEC 61000-3-3, EN 61000-6-2 (EN 61000-4-2, EN 61000-4-3, EN 61000-4-4, EN 61000-4-5, EN 61000-4-6, EN 61000-4-8, EN 61000-4-11)
	HINWEIS Dies ist ein Produkt für den gewerblichen und industriellen Bereich. In einer anderen Umgebung sind zusätzliche Maßnahmen erforderlich, um Störungen zu vermeiden

5 Garantie

Die Garantiebedingungen können je nach Land, in dem das Ladegerät verkauft wird, unterschiedlich sein. Bitte überprüfen Sie mit Ihrem lokalen Legrand Verkaufsvertreter die Gültigkeit und Dauer.

Índice

1	Introducción	28
2	Condiciones de uso	28
3	Instalación	29
4	Características	32
5	Garantía	32

1 Introducción

El cargador de batería de 240V es un accesorio diseñado para la gama SAI DAKER DK 4,5-10kVA/KEOR S 6-10kVA para reducir el tiempo de carga de las baterías conectadas a los SAI.

Se ruega leer detenidamente este manual y esta hoja de instrucciones de seguridad incluidos en el embalaje antes de instalar el cargador de batería.

Entre en el sitio web www.ups.legrand.com para bajarse la última versión del manual y descubrir la oferta completa de SAI Legrand

2 Condiciones de uso

- Este producto se ha diseñado solamente para el uso en el interior en un entorno controlado sin exceso de humedad, temperaturas extremas, contaminantes conductores, polvo, agentes corrosivos o luz solar directa.
- No instale ni haga funcionar el cargador en presencia de condensaciones de agua, que pueden formarse al cambiar directamente el cargador de un entorno frío a uno caliente.
- No instale ni use este equipo en presencia de sustancias inflamables.
- El flujo de aire requerido para un funcionamiento seguro del equipo no ha de obstruirse. Asegure un espacio suficiente en cada lado para la ventilación e instale el cargador en una posición con una buena aireación.
- La instalación y el cableado deben efectuarse en cumplimiento de las leyes y normas locales.
- El cargador ha de ponerse a tierra de una forma segura. Verifique el correcto estado de la conexión a tierra antes de conectar los cables de alimentación al terminal de cableado. Asegúrese de que los armarios de la batería presenten una continuidad a tierra equipotencial con el armario principal del cargador.
- Se debe instalar un automático en la línea de alimentación como protección en caso de sobrecarga o cortocircuito.
- Lea las especificaciones de los cargadores incluidas en este manual para seleccionar el cargador de batería adecuado para sus baterías. Preste atención al valor nominal y a la capacidad de tensión de baterías. Una conexión con una tensión de batería incorrecta puede estropear el cargador de forma permanente; una conexión con una capacidad incorrecta puede estropear las baterías de forma permanente.
- En un entorno doméstico, este producto puede causar radiointerferencias por lo que el usuario habrá de tomar las medidas necesarias.



PELIGRO

Legrand se reserva el derecho de modificar en todo momento el contenido del presente documento y comunicar, de cualquier forma y modalidad, las modificaciones aportadas.

3 Instalación

Contenido del embalaje

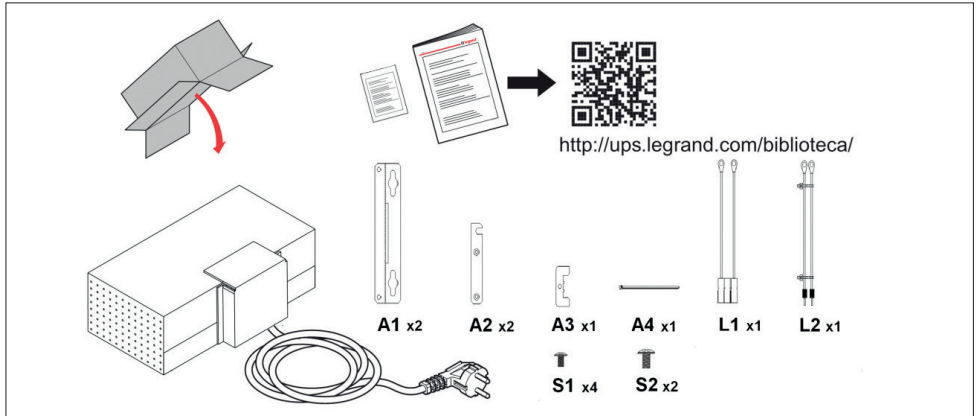

Guía para instalación del cableado

PELIGRO
 Solamente un electricista cualificado y experto puede instalar el cargador de batería.



Figura 1



Figura 3

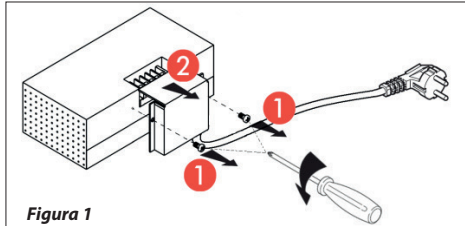

Figura 2

1. Apague todas las fuentes de alimentación que abastecen SAI, baterías y cargadores. Asegúrese de haber desconectado el cargador de batería.
2. Apague los interruptores de las baterías.
3. Retire la tapa del terminal mediante un destornillador (**figura 1**).
4. Conecte los cables de la batería (**L1** para la gama DAKER DK o **L2** para la gama Keor S) al terminal de la caja de la batería (**figura 2**).

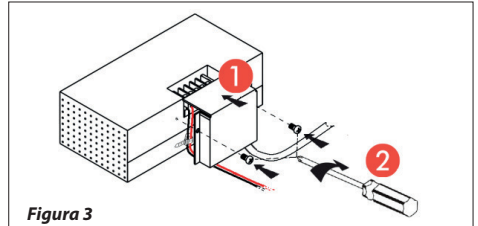
Asegúrese de que la posición de los cables +/- sea correcta (no invertida no cortocircuito).

- PELIGRO** : apriete los tornillos para evitar arcos eléctricos.
PELIGRO : fije L1/L2 en la caja del cargador mediante las fijaciones del cable (A4).
PELIGRO : Monte la tapa del terminal para fijarla en la caja del cargador mediante tornillos (**figura 2**).

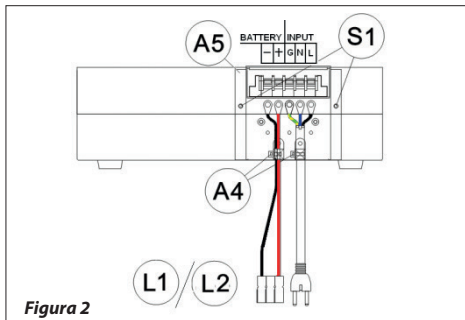
5. Conecte el cargador de batería a las baterías mediante el cable CC L1 o L2 (*figura 4,5*).

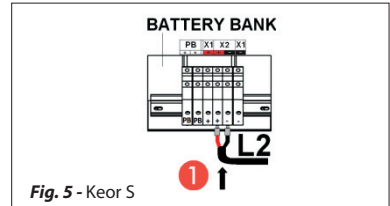
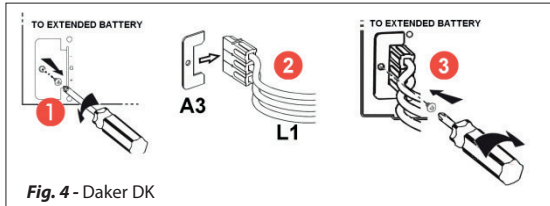

6. **Keor S** : Asegúrese de que la instalación sea segura para el usuario final aplicando la tapa de aislamiento del bloque terminal del armario de la batería y protecciones de los cables.
7. Conecte el cable de alimentación a la toma de la red CA.
8. Conecte el interruptor de las baterías.
9. Conecte la red que alimenta SAI, baterías y cargadores de batería.



PELIGRO

Antes de instalar el cargador de batería, apague la red y las baterías y asegúrese de la ausencia de tensión peligrosas en el bloque de terminales. No importa que el cargador se encuentre conectado o no lo esté, la salida puede estar con tensión.

3 Instalación

Instalación

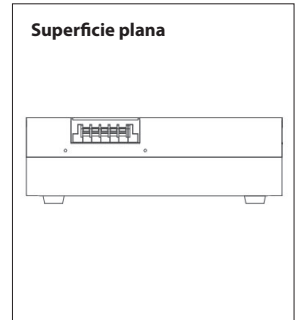
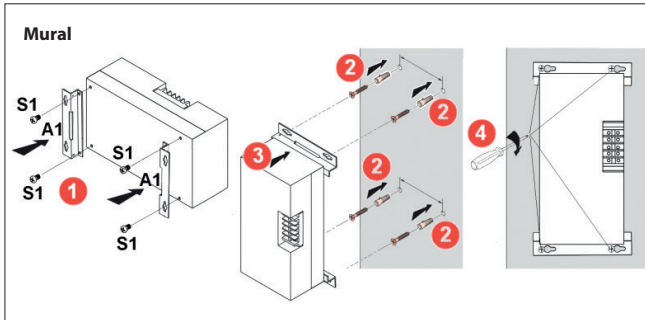
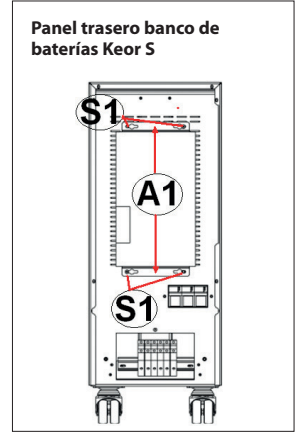
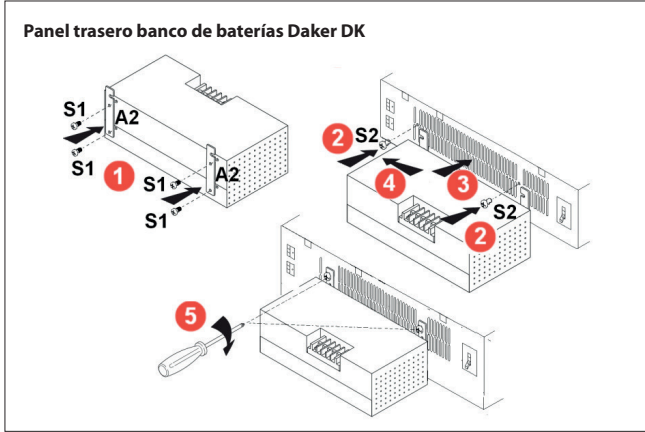

Aplicación

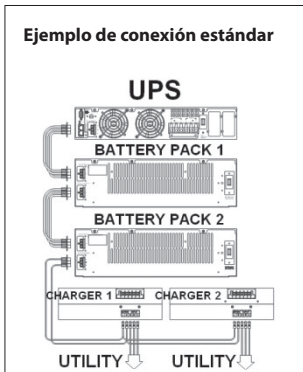

Cargadores de batería de 240V en paralelo: máx. 4 unidades

Corriente entrada máxima: 18,4A
Corriente de carga máxima: 20A

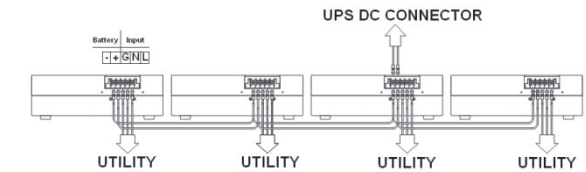

PELIGRO

- Cables recomendados (máximo 2 cargadores de batería en paralelo): UL 1015 16AWG
- Cables recomendados (máximo 3/4 cargadores de batería en paralelo): UL 1015 14AWG

Entrada AC	
Tensión entrada	160V-280V
Corriente entrada máxima	4.6A Máx.
Frecuencia entrada nominal	50Hz/60Hz±10%
Factor de potencia entrada	> 0.85
Fases entrada	Monofásica
SALIDA CC	
Tensión salida CC nominal	273Vcc±3Vcc (Sin Carga)
Corriente salida CC nominal	2,5A (5A Máx.)
Potencia salida nominal	1000W Máx.
Eficiencia conversión CA-CC	>0,7 con carga plena
Tiempo funcionamiento	< 75ms
Regulación línea	≤ 1% (Sin Carga)
Ondulación	~ ± 5V
Ruido	~ ± 3V
ENTORNO	
Rango de temperatura de funcionamiento	0°C ~ 40°C
Refrigeración	Ventilación aire forzado mediante ventilador CC
Humedad relativa	10% ~ 90% (sin condensados)
DIMENSIONES	
EINHEIT Größe (LxBxT)	166 x 282 x 86
EINHEIT Nettogewicht (kg)	3,2
CUMPLIMIENTO DE NORMAS	
Certificación	CE
Seguridad	IEC 60950-1
EMC	EN 61000-6-4, IEC 61000-3-2, IEC 61000-3-3, EN 61000-6-2 (EN 61000-4-2, EN 61000-4-3, EN 61000-4-4, EN 61000-4-5, EN 61000-4-6, EN 61000-4-8, EN 61000-4-11)
	ATENCIÓN : Es un producto destinado al área comercial e industrial. En una instalación-entorno diferentes tal vez sea necesario imponer restricciones o tomar medidas adicionales para impedir anomalías.

5 Garantía

Las condiciones de la garantía pueden variar dependiendo del país de venta del cargador de batería por lo que se le ruega contactar a su representante Legran local para su validez y duración.

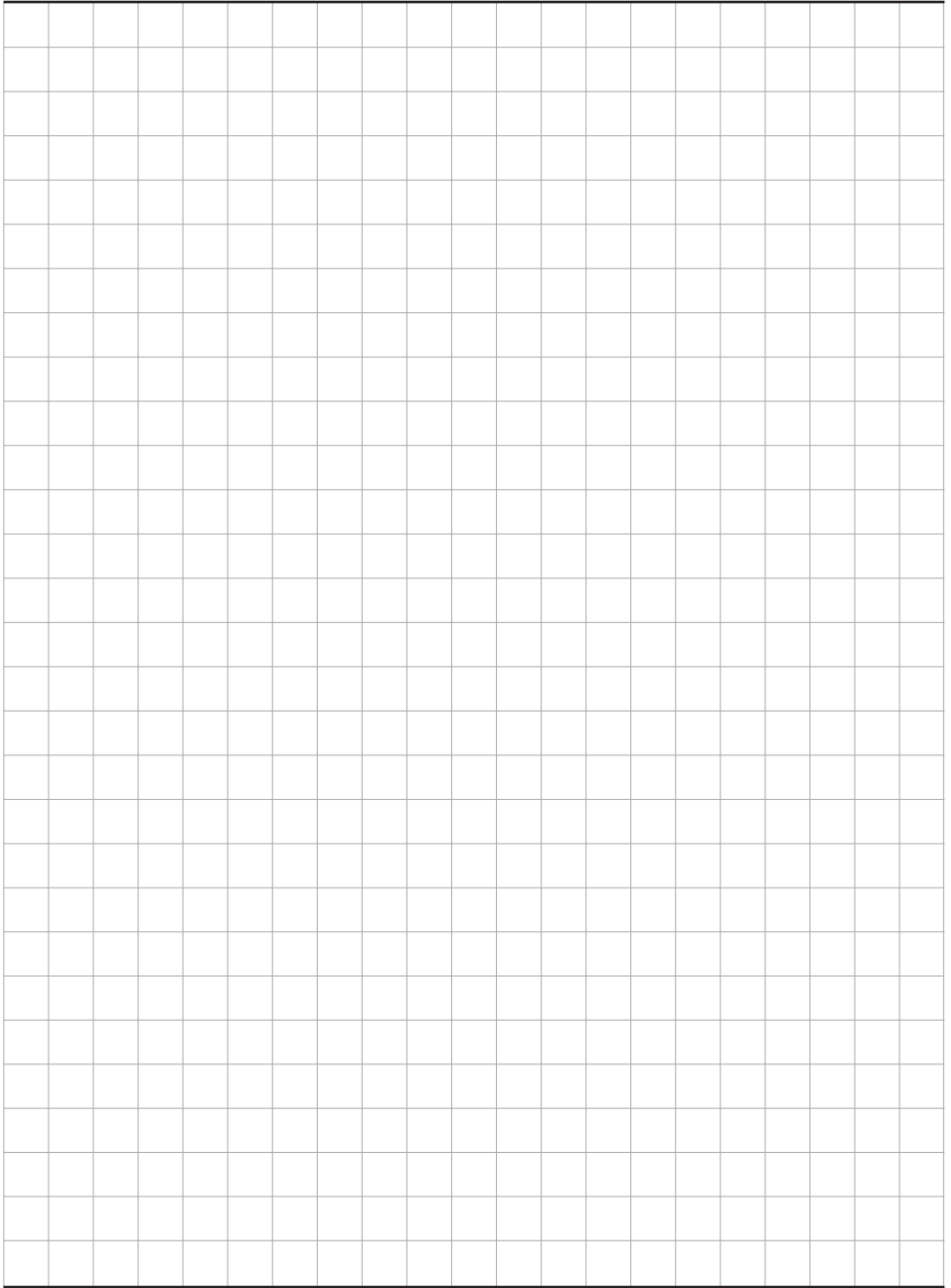

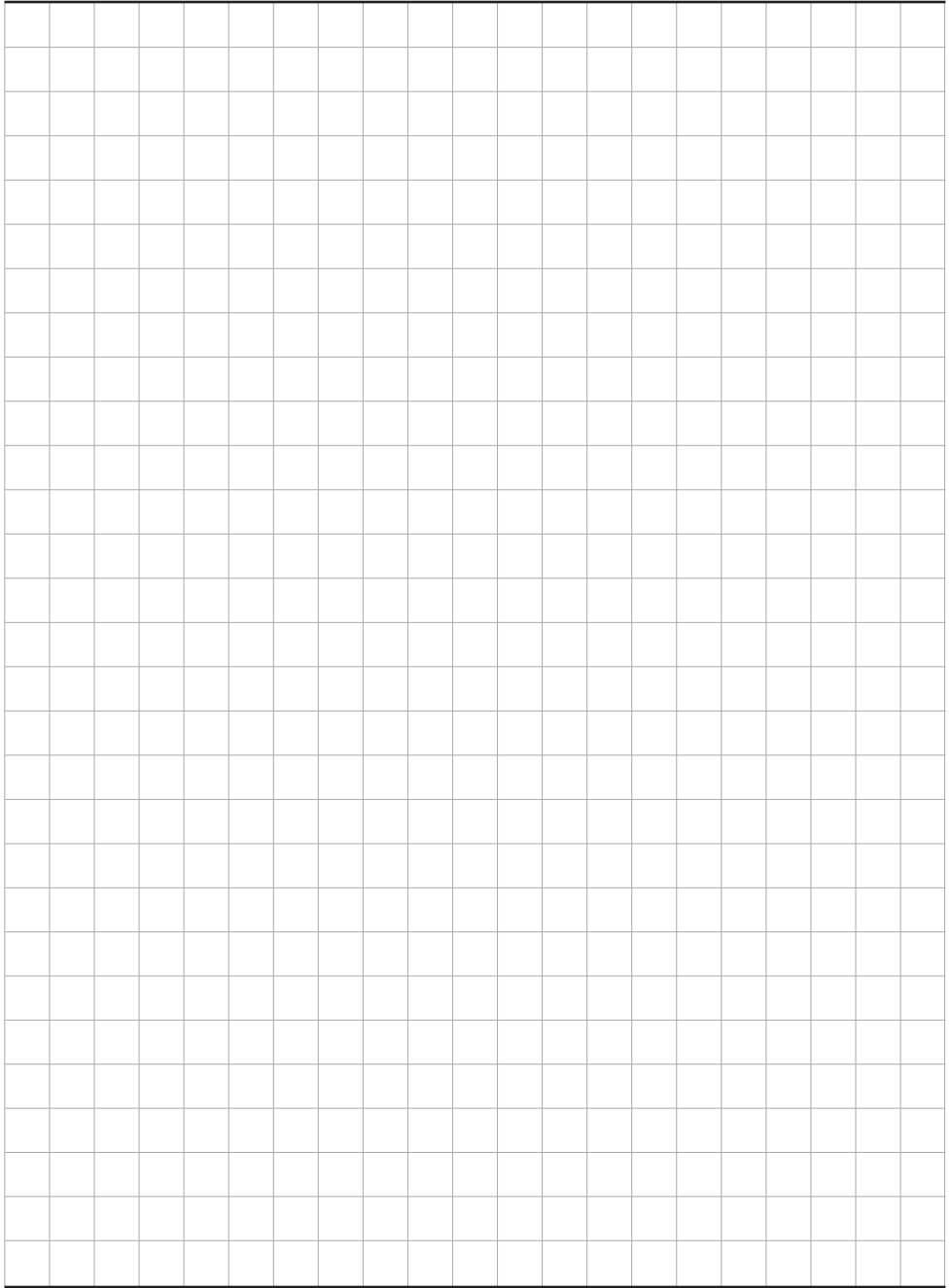



LEGRAND
Pro and Consumer Service
BP 30076 - 87002
LIMOGES CEDEX FRANCE
www.legrand.com